

FICHA TÉCNICA
SKY CAR
Modelo MC



Equipo duplicador de estacionamiento SKY CAR modelo MC, de operación electro-hidráulica con motor de 3 H. P. de alimentación trifásica a 220 VAC, 60 Hz.
Dimensiones de 3.20 metros de largo, 2.50 metros de ancho y altura efectiva debajo de plataforma de 1.80 metros.
Rampas de acceso y cubierta en lámina antiderrapante integral. Equipo en color azul con cubierta y rampas en color gris.

Detalles de Ficha Técnica

- Capacidad máxima de carga de 2,000 KGS
- Altura máxima de 1.80 mts
- Ancho total de 2.50 mts.
- Largo total de plataformas 3.20 mts
- Plataformas de aproximación de 45 cms.
- Tiempo de levante 45-50 segs
- Cubierta integral (no son solo charolas antigoteo)
- Pintura azul electrostática horneada.
- Sistema de seguridad con Interlocks mecánicos con liberación eléctrica a cada 10 cm en cada columna. Los seguros se liberan eléctricamente (no requerimos de aire comprimido)
- Accionado por unidad electro-hidráulica con motor de 3 H.P., 2.2 kWatts a 220 VCA, 60 Hz.



FICHA TÉCNICA
SKY CAR
Modelo MC

2 CAMIONETAS
Una grande y una mediana
ALTURA MÍNIMA 4.00 mts.

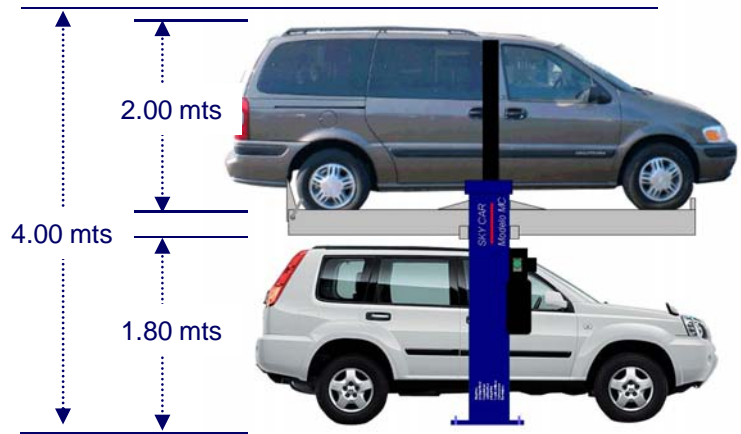

CAMIONETA/AUTOMÓVIL
ALTURA ÓPTIMA 3.70 mts.
ALTURA MÍNIMA 3.50 mts.

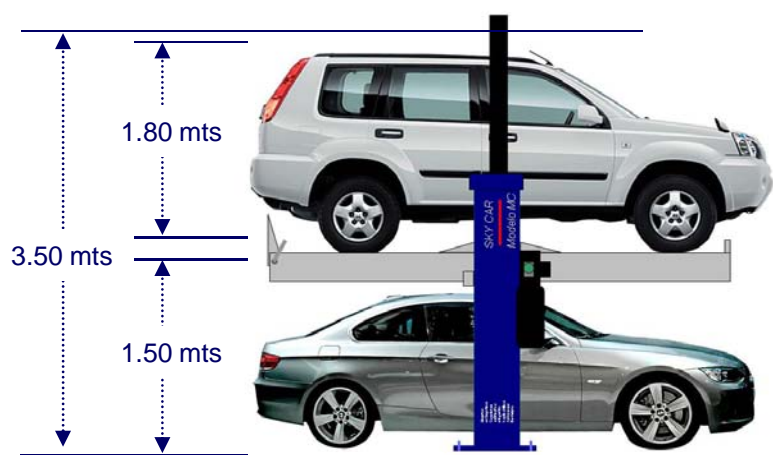

2 AUTOMÓVILES
ALTURA MÍNIMA 3.90 mts.

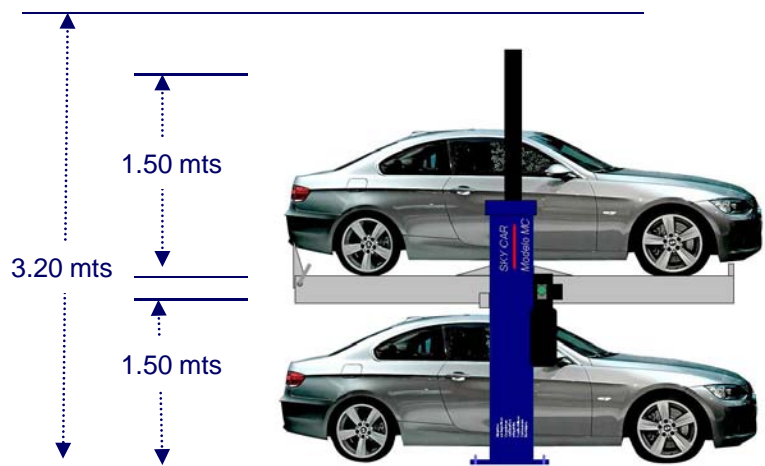

SKY CAR®
CONOZCA DE VEHICULOS

AUTO FAMILIAR

NISSAN ALTIMA **
VW BORA
HONDA CIVIC

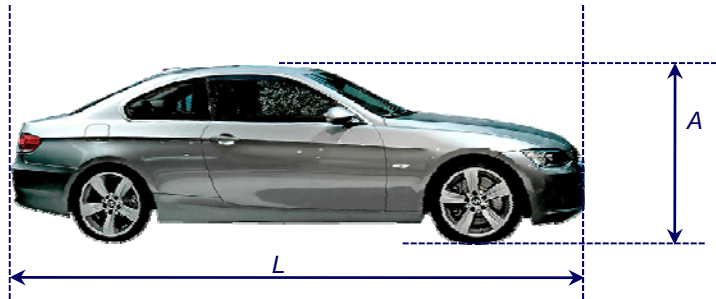

Largo: 4,821 mms.
Ancho: 1,796 mms.

Altura: 1,471 mms.
Peso: 1,554 kilos.

CAMIONETA MEDIANA

NISSAN X TRAIL **
HONDA CRV
VW TIGUAN

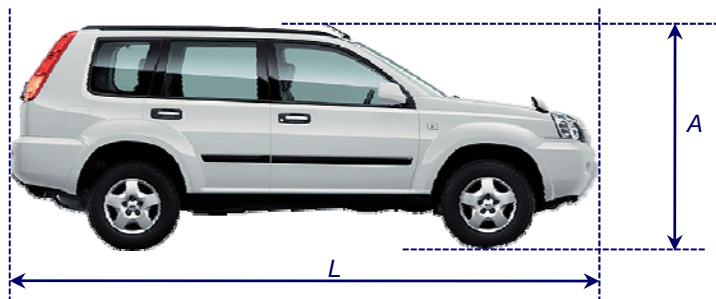

Largo: 4,630 mms.
Ancho: 1,775 mms.

Altura: 1,770 mms.
Peso: 1,630 kilos.

CAMIONETA GRANDE

HONDA ODDISEY **
TOYOTA SIENNA
FORD VENTURE

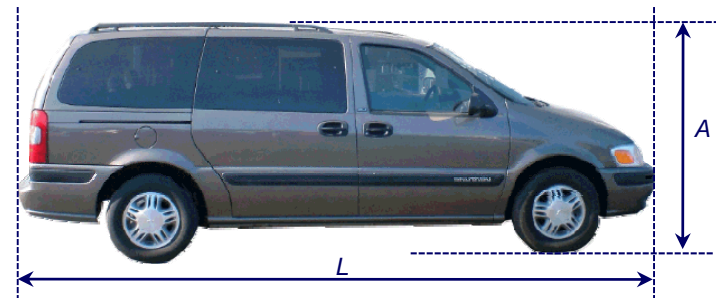

Largo: 5,130 mms.
Ancho: 1,960 mms.

Altura: 1,745 mms.
Peso: 2,055 kilos.

CAMIONETA EXTRA-GRANDE

CHEVROLET SUBURBAN **
GMC YUKON
FORD LOBO KING RANCH



Largo: 5,650 mms.
Ancho: 2,009 mms.

Altura: 1,951 mms.
Peso: 2,705 kilos.



PARA SU INSTALACIÓN REQUERIMIENTOS TÉCNICOS

Losa de Montaje

- Piso firme de concreto armado con malla o varilla.
- Resistencia 250 kgs/cm².
- Espesor mínimo de 12 cms.

Instalación eléctrica

- Operación electro-hidráulica.
- Equipos MONOFASICOS a 110 VAC, con 2 H.P. y consumo de 1.5 kW.



TABLA DE PESOS

Peso Bruto del equipo SKY CAR MC 1,150 kgs,

OPCIONAL

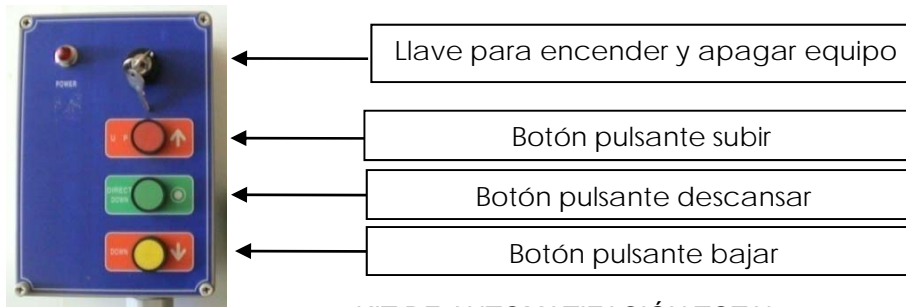

KIT DE AUTOMATIZACIÓN TOTAL

KIT de operación automática que incluye:

1. Llave privada para evitar que alguien no autorizado utilice su equipo.
2. Botones pulsantes para ascenso-descenso.
3. Liberación de trinquetes de seguridad de operación automática.
4. Programación opcional para operar "PULSANTE" o "ONE TOUCH".

DADOS DE CONCRETO

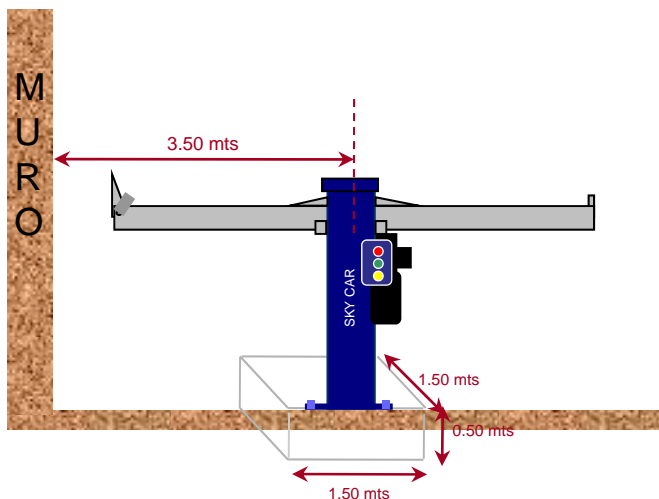

Fabricación de un dado de concreto de 0.50 mts. de profundidad por 1.50 mts. por X 1.50 mts. armado con varilla de 3/8 de diámetro.

La distancia entre el centro del equipo y el muro (o algún otro obstáculo) es de al menos 3.50 metros.

