

FICHA TÉCNICA
SKY CAR
Modelo 4C

www.skycarmexico.com



Equipo duplicador de estacionamiento SKY CAR modelo 4C, de operación electro-hidráulica con motor de 3 H. P. de alimentación trifásica a 220 VAC, 60 Hz.

Dimensiones de 4.45 metros de largo, 2.50 metros de ancho y altura efectiva debajo de plataforma de 1.80 metros.

Rampas de acceso y cubierta en lámina antiderrapante integral. Equipo en color azul con cubierta y rampas en color gris.

Detalles de Ficha Técnica

- Capacidad de carga de 7,000 lbs (3,175 kgs)
- Altura máxima de 1.80 mts
- Ancho total de 2.50 mts.
- Largo total de plataformas 4.40 mts
- Plataformas de aproximación de 45 cms.
- Tiempo de levante 45~50 segs
- Cubierta integral (no son solo charolas antigoteo)
- Pintura azul electrostática horneada.
- Sistema de seguridad con Interlocks mecánicos con liberación eléctrica a cada 10 cm en cada columna. Los seguros se liberan eléctricamente (no requerimos de aire comprimido)
- Accionado por unidad electro-hidráulica con motor de 3 H.P., 2.2 kW a 220 VCA, 60 Hz.



FICHA TÉCNICA
SKY CAR
Modelo 4C

2 CAMIONETAS MEDIANAS

ALTURA MÍNIMA 3.80 mts.

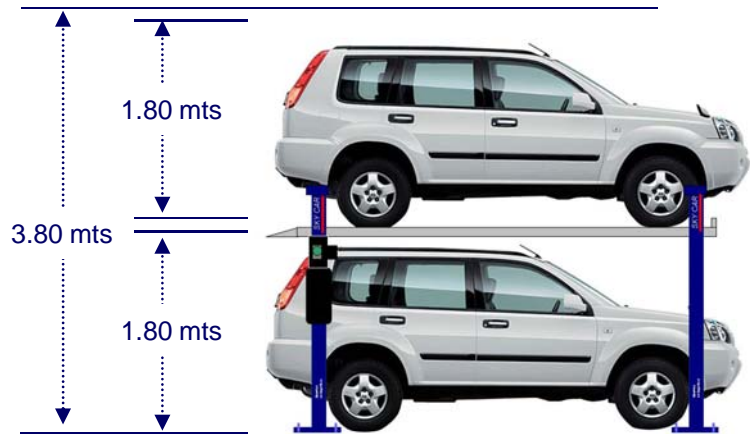

CAMIONETA MEDIANA/AUTOMÓVIL

ALTURA ÓPTIMA 3.70 mts.
ALTURA MÍNIMA 3.50 mts.

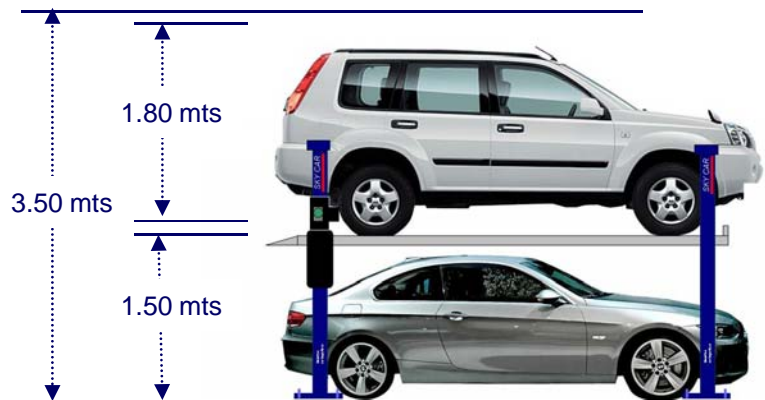

2 AUTOMÓVILES

ALTURA ÓPTIMA 3.40 mts.
ALTURA MÍNIMA 3.20 mts.



SKY CAR®
CONOZCA DE VEHICULOS

AUTO FAMILIAR

NISSAN ALTIMA **
VW BORA
HONDA CIVIC

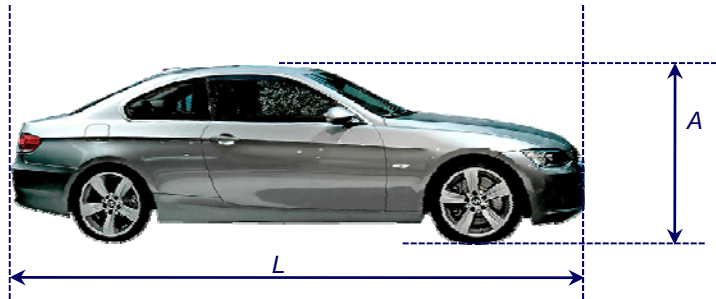

Largo: 4,821 mms.
Ancho: 1,796 mms.

Altura: 1,471 mms.
Peso: 1,554 kilos.

CAMIONETA MEDIANA

NISSAN X TRAIL **
HONDA CRV
VW TIGUAN

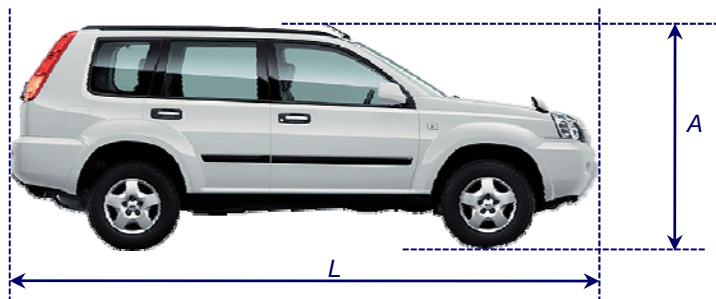

Largo: 4,630 mms.
Ancho: 1,775 mms.

Altura: 1,770 mms.
Peso: 1,630 kilos.

CAMIONETA GRANDE

HONDA ODDISEY **
TOYOTA SIENNA
FORD VENTURE

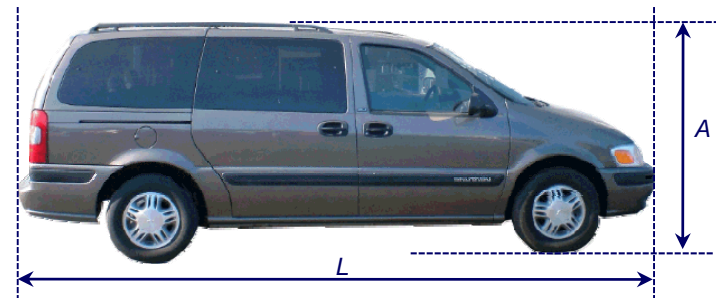

Largo: 5,130 mms.
Ancho: 1,960 mms.

Altura: 1,745 mms.
Peso: 2,055 kilos.

CAMIONETA EXTRA-GRANDE

CHEVROLET SUBURBAN **
GMC YUKON
FORD LOBO KING RANCH



Largo: 5,650 mms.
Ancho: 2,009 mms.

Altura: 1,951 mms.
Peso: 2,705 kilos.



CONOZCA SU EQUIPO SKY CAR Modelo 4C

www.skycarmexico.com

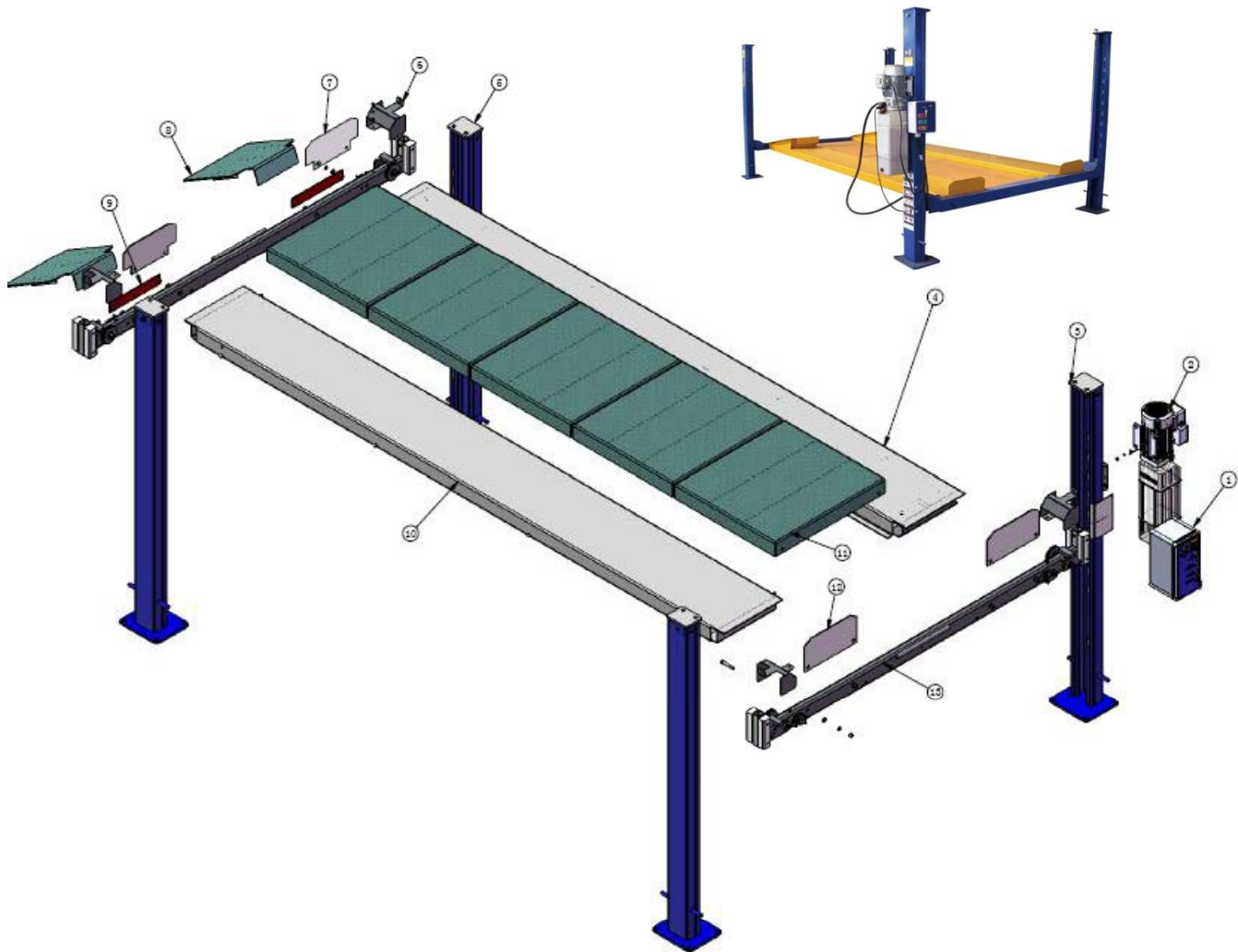

PARTES Y COMPONENTES DE SU EQUIPO SKY CAR

1. Tablero de control . UNICO CON OPERACIÓN AUTOMÁTICA.
2. Unidad hidráulica de 3 H. P. Más potencia... ´mejor servicio y más vida útil!!!.
3. Columnas reforzadas de esbelto diseño.
4. Carriles para las ruedas con lámina antiderrapante. Opcional laterales a 45 grados.
5. Tapas de columna versátiles.
6. Guardas para poleas dando máxima seguridad y protección.
7. Topes frontales y posteriores.
8. Rampas de acceso ligeras y resistentes.

UNICO CON CHAROLAS CENTRALES CON CAPACIDAD DE CARGA.

No solo son charolas antigoteo que se lastiman fácilmente!



PARA SU INSTALACIÓN REQUERIMIENTOS TÉCNICOS

Losa de Montaje

- Piso firme de concreto armado con malla o varilla.
- Resistencia 250 kgs/cm².
- Espesor mínimo de 12 cms.

Instalación eléctrica

- Operación electro-hidráulica.
- Equipos TRIFÁSICOS a 220 VAC, con 3 H.P. y consumo de 2.2 kW.



TABLA DE PESOS

Peso Bruto del equipo SKY CAR 4C 750 kgs,

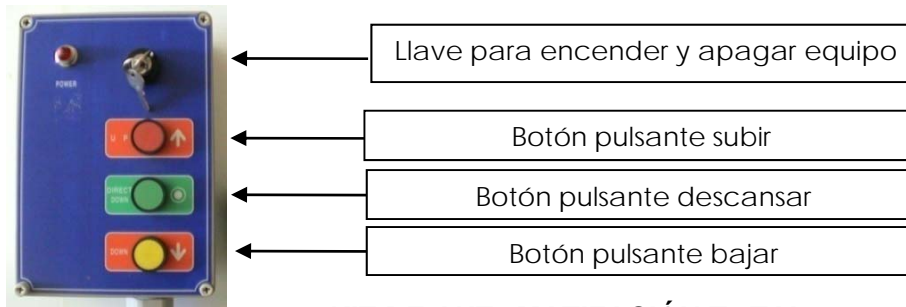

KIT DE AUTOMATIZACIÓN TOTAL

KIT de operación automática que incluye:

1. Llave privada para evitar que alguien no autorizado utilice su equipo.
2. Botones pulsantes para ascenso-descenso.
3. Liberación de trinquetes de seguridad de operación automática.
4. Programación opcional para operar "PULSANTE" o "ONE TOUCH".

DADOS DE CONCRETO

Cuatro dados de concreto de 0.40 X 0.40 X 0.50 mts de profundidad.

La huella del equipo a centro de dados será es de 4.15 X 2.36 metros.

